

ЭЛЕКТРИЧЕСКИЕ И ДРОВАНЫЕ КАМЕНКИ

Tulikivi

Sauna



Умная. И красивая.

Сауна Tulikivi

Наслаждение сауной нового времени.

Tulikivi Sauna - это наслаждение сауной нового времени. Смелый, современный дизайн и инновационные электротехнические решения превращают посещение сауны в неподдельное удовольствие, дарят гармонию чувств, а сама каменка становится элементом дизайна Вашего дома.

Природный камень, родившийся в самом сердце земли, создает прочную и вместе с тем живую основу для различных видов саун и бань. Объединив камень и огонь, мы получаем тепло. Добавив к этой формуле воду, мы сможем по-новому насладиться огнем, камнем и теплом.





Электрические каменки

Тепло сауны помогает расслабиться и создает хорошее самочувствие. Каменки Tulikivi обладают уникальным дизайном, созданы из натуральных материалов и легки в использовании благодаря современным цифровым пультам управления. Они готовы окутать Вас мягким теплом сауны тогда, когда Вам это будет удобно.





Naava – частичка финской природы

В круглой каменке Tulikivi Naava сочетаются красивый и современный дизайн, природный камень и новейшие технологии. Каменка Naava предназначена для традиционной сауны. Она изготовлена из особенного камня талькомагнезита с уникальной обработкой Rigata, который аккумулирует и мягко отдает тепло, позволяя создать в парильном помещении влажный и легкий климат. Каменка рассчитана на многолетнее безупречное использование в сауне. Tulikivi Naava - это частичка финской природы в Вашей сауне.

Каменка Naava предназначена, в первую очередь, для использования в частных домах и квартирах. Ее также можно встроить в полки. Финальный штрих облику сауны придает стильный керамический термодатчик, устанавливаемый на стене или потолке.





Sumi E – элегантность и легкость в использовании

В каменках Tulikivi Sumi E сочетаются элегантность линий, круглая форма, красивые детали дизайна и высококачественные материалы. Завершающий штрих каменке придают декоративные белые камни Tulikivi Deco White. У данной модели столь небольшие безопасные расстояния, что ее можно устанавливать в любую, даже самую маленькую парилку. Каменка быстро прогревает большую массу камней, которые дарят мягкий и приятный пар. Каменку можно интегрировать в полки.



Nuoska – выбор настоящего эстета

Появления этой каменки ожидали с нетерпением. Керамическая каменка Tulikivi Nuoska, отличающаяся графической четкостью линий, дополняет оформление дома и привносит в сауну атмосферу элитного спа. Каменка Nuoska отличается не только чрезвычайно эстетичным внешним видом, но и своей уникальной конструкцией.

Nuoska подходит для самых различных саун. Существует два вида каменок - традиционная, для установки на полу у стены, и вариант для встраивания в полки, который безупречно интегрируется, создавая эффект перетекания керамики в деревянную обшивку сауны. Для этой каменки как нельзя лучше подходят декоративные белые камни Tulikivi Deco White, которые укладываются поверх обычных камней для пара, а также стильный керамический термодатчик, устанавливаемый на стене.

В течение 2012 года ожидается выпуск данной модели еще и в черном цвете.



Победитель Международного Конкурса Дизайна fenniaprize 12





Rae – изысканное украшение сауны

Простота линий и вместе с тем невероятная элегантность. Так можно охарактеризовать новый модельный ряд каменок Tulikivi Rae. Вы можете украсить Вашу сауну каменкой, отделанной темно-серым гранитом Nero Assoluto, либо облицованной белоснежным мрамором Bianco Carrara. Белые декоративные камни Tulikivi, уложенные поверх обычных камней для каменки, завершат визуальный облик Rae. Подключив каменку к пульту управления Tulikivi Touch Screen или Theben Varia, Вы сможете выбрать для себя подходящий режим эксплуатации и наиболее приятную температуру в парной, а также температуру камней.



Пульты управления

Пульт управления Tulikivi Touch Screen может быть установлен в парильном помещении. Он позволяет регулировать температуру сауны с точностью до одного градуса и таким образом экономить электроэнергию. Пульт управления легок в использовании и оснащен четким дисплеем с крупным текстом. Особенностью пульта управления является возможность регулировки температуры емкости для камней.

Пульт управления Theben Varia можно подключить к шине KNX, управляющей автоматическими системами здания. Если здание уже оснащено системой автоматического управления с шиной KNX, то каменке, возможно, не потребуется отдельный пульт управления.





Tulikivi Touch Screen

Цвет Черный, (стекло)
 Класс защиты IP 54
 Артикул изделия SS298
 Номер SSTL..... 8200098
 Диапазоны регулировки температуры (°C)
 Парильное помещение 30-110
 Емкость для камней 300-450
 Продолжительность включения, ч макс. 6
 Отсроченное включение по таймеру ч..... 0-12
 Размеры 197 x 130 x 6,2 мм



Theben Varia

Цвет Белый, (стекло)
 Класс защиты IP 20
 Артикул изделия..... SS089
 Номер SSTL..... 8200078
 Диапазоны регулировки температуры (°C)
 Парильное помещение 30-100
 Емкость для камней 300-450
 Продолжительность включения, ч макс. 6
 Отсроченное включение по таймеру ч..... 0-12
 Размеры 128 x 93,4 x 6,2 мм

Дровяные каменки

В бане очищается не только тело, но и душа. Повседневные заботы и проблемы отступают на задний план, и на душе становится легче.

Горшечный камень (талькомагнезит) – отличный материал для каменки, от него исходит обильный, но мягкий пар. Специальная модель каменки Tulikivi предлагается и любителям бани по-черному.

Дровяные каменки Tulikivi просты в использовании и не заставляют потеть во время растопки. Растопите каменку, закройте за собой дверь бани и забудьте про спешку будних дней.





Каменка-камин

Каменка-камин является специальной моделью Tulikivi. Этой каменкой можно гордиться не только внутри сауны, но и снаружи, наслаждаясь игрой огня в обрамлении внушительного портала из натурального камня. Классическая чугунная дверца с жаростойким стеклом, сертифицированная по самым строгим стандартам качества, дополняет брутальный облик каменки-камина.



TK 550



TK 550/1



Сердце русской бани

Высококачественная облицовка из талькомагнезита позволяет устранить жесткое, обжигающее инфракрасное излучение от металлической топки, создает мягкий климат в парной и дарит наслаждение от настоящей бани.



TK 550/2



Каменка, создающая атмосферу с помощью живого ОГНЯ

В каменке SK450 сочетается компактный размер и лаконичность дизайна. Стеклопанель каменки позволяет наслаждаться видом языков пламени живого огня. Облицовка из талькомагнезита и теплосберегающая крышка обеспечивают хорошие теплоаккумулирующие свойства каменки, которая создаст настоящий праздник ценителям русской бани.



SK 450



Мощные каменки для бани «по-черному»

Баня по-черному - это самая аутентичная баня, лучшее, что может быть в природе. В обычных печах огонь не контактирует с камнями, поэтому они плохо прогреваются. В каменках по-черному каждый камешек "облизывается" огнем, нагреваясь до экстремально высокой температуры. Именно поэтому пар в бане по-черному такой вкусный. Дым выходит через отверстие в крыше или специальную вытяжку. Сажа, которая оседает на стенках бани, обладает антибактериальным эффектом и создает ни с чем несравнимый аромат бани по-черному. Каменка SK 950 изготовлена из натурального камня талькомагнезита. Большая масса камней гарантирует мягкий и приятный пар. Каменка KSSK 1000 изготовлена из хорошо аккумулирующей тепло керамобетонной массы Celsius и имеет конструкцию двойного корпуса. Ее наружный корпус окрашен в темно-серый цвет, благодаря этому каменка хорошо вписывается в дизайн бани «по-черному». При желании, обработку поверхности можно изменить по типу печей Kermansavi (варианты цвета: Serpo или «под штукатурку»). Штукатурный порошок для отделки поверхности можно приобрести дополнительно.



SK 950



KSSK 1000



Каменки Hile и Utu создают в бане особую атмосферу

Новинки линейки каменок Tulikivi – модели Utu и Hile, – создают в сауне атмосферу каминного зала. Большие стеклянные дверцы этих моделей позволяют видеть завораживающие языки пламени, уютно освещающие парильное помещение. Каменка Hile облицована красиво обработанным горшечным камнем с рисунком из горизонтальных линий, а каменка Utu имеет элегантный корпус из темной стали.

Современный и лаконичный дизайн

При создании новых моделей каменок особое внимание уделялось не только современному, лаконичному языку дизайна, но и отличным качествам парообразования и чистоте горения. Обе модели каменок оснащены большой емкостью для камней, гарантирующей мягкость пара и эффективную теплопередачу от корпуса каменки камням. Парильное помещение быстро нагревается, а пар отличается особой мягкостью. Благодаря своему небольшому размеру и лаконичному дизайну, каменки Hile и Utu хорошо подходят к самым различным парильным помещениям.



HILE



UTU



Камни для каменок Tulikivi

Камни для каменок Tulikivi из оливинового диабаз со сколотой поверхностью производятся двух размеров. Камни диаметром меньше 10 см подходят для электрических каменок, а камни с диаметром больше 10 см – для дровяных.

В качестве поверхностных камней каменки можно использовать белые округлые декоративные камни Tulikivi Deco White или пиленные четырехгранные камни из талькомагнезита. Декоративные камни Tulikivi Deco White рекомендуются для использования в электрических каменках, а камни из талькомагнезита хорошо подойдут для дровяных каменок. Благодаря своей уникальной теплоаккумулирующей способности, талькомагнезит позволяет получать удивительно мягкий и приятный пар.



Камни для каменки Tulikivi из
оливинового диабаз
SS032, менее 10 см
SS033, более 10 см



Tulikivi Deco White
декоративные камни для каменки
SS034, более 8 см





Отделочный камень Tulikivi

Горшечный камень – это не только превосходный печной камень, но и красивый и прочный отделочный материал для помещений любого назначения. Природный камень уже сам по себе привносит в жилье атмосферу уюта и тепла. Как отделочный материал он красив, прочен, практичен и всегда будет оставаться актуальным. Кроме того, использование природного камня в отделке дает уникальную возможность ощутить близость природных стихий. Камень смиренно подчиняется воле строителя и любым задумкам хозяев.

ПЛИТКА ИЗ ГОРШЕЧНОГО КАМНЯ

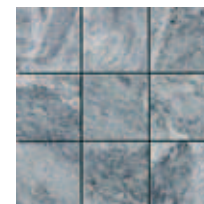

TK-237N TULIKIVI CLASSIC

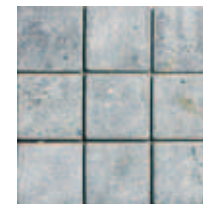

TK-240NM TULIKIVI CLASSIC
/античная поверхность



TK-280 TULIKIVI CLASSIC
M10L



TK-280 TULIKIVI CLASSIC
M8S



TK-280 TULIKIVI CLASSIC
M8XS



TK-278 TULIKIVI BLACK
BM15L

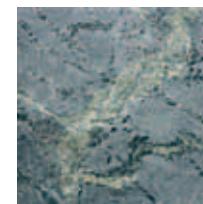

TK-281 TULIKIVI BLUE
M10L/TB



TK-282 TULIKIVI SKY
M15L/TS



TK-630 TULIKIVI LONKO



TK-631 TULIKIVI LONKO

Камень является природным материалом. В связи с этим, мы не можем гарантировать абсолютное сходство оттенка и структуры камня представленного в выставочных моделях и поставляемого по заказу. Перед тем как остановить свой выбор на виде облицовочного камня ознакомьтесь с выставочными образцами и проконсультируйтесь с дилером Туликиви о свойствах и предназначении природного камня.





МОЗАИЧНАЯ ПЛИТКА ИЗ ГОРШЕЧНОГО КАМНЯ

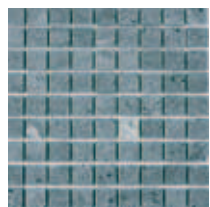

TK-226P TULIKIVI CLASSIC

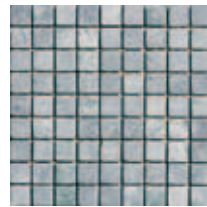

TK-226PM TULIKIVI CLASSIC
/античная поверхность



TK-228T TULIKIVI CLASSIC



TK-228TM TULIKIVI CLASSIC
/античная поверхность

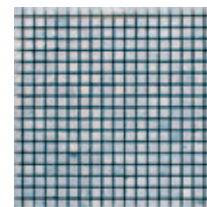

TK-236PM TULIKIVI CLASSIC
/античная поверхность

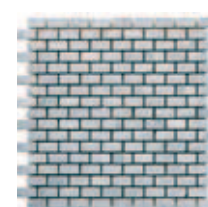

TK-236TM TULIKIVI CLASSIC
/античная поверхность



TK-240PM TULIKIVI CLASSIC
/античная поверхность

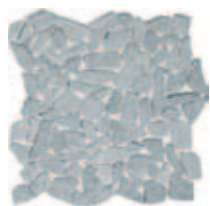

TK-242CM TULIKIVI CLASSIC
CRAZY /античная поверхность



TK-291TS TULIKIVI CLASSIC



TK-292TXS TULIKIVI CLASSIC



TK-618TL TULIKIVI NATURAL



TK-632 TULIKIVI CLASSIC
PUNOS

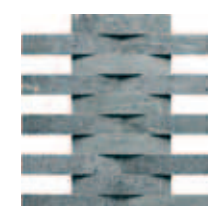

TK-633 TULIKIVI CLASSIC
AALTO

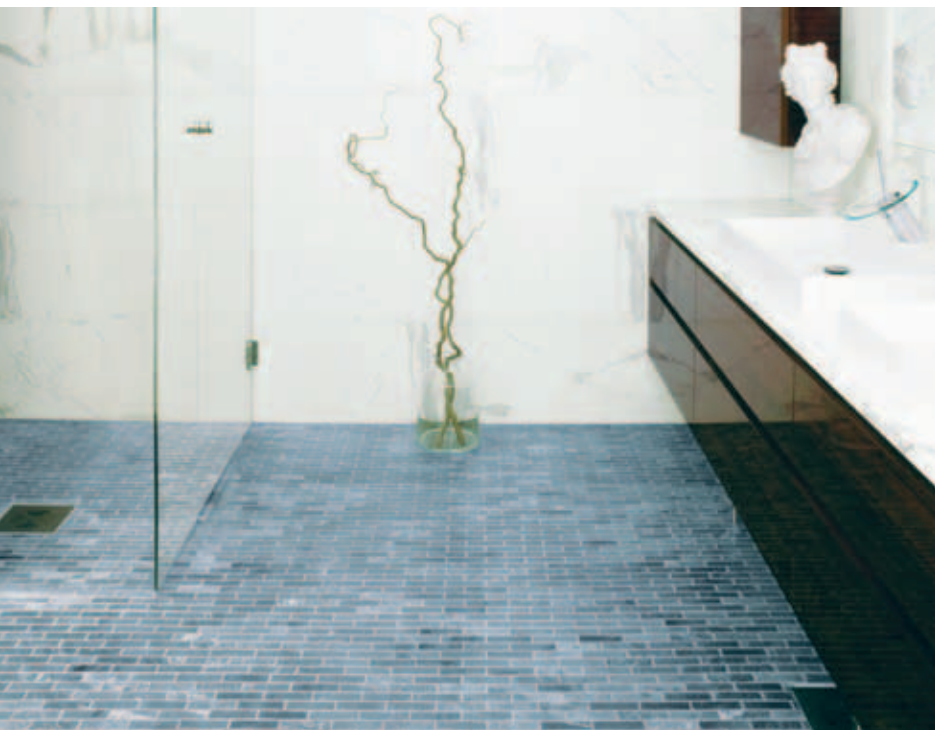

Технические данные, Электрические каменки

КАМЕНКИ	МОЩНОСТЬ (кВт)	Артикул изделия	SSTL-номер	МАТЕРИАЛ ПОВЕРХНОСТИ	ЦВЕТ	ВЫСОТА (мм)	ДИАМЕТР (мм)	ВЕС (кг)	Кол-во КАМНЕЙ ДЛЯ КАМЕНКИ ОКОЛО (кг)
NAAVA	6,8	SS001	8200019	Горшечный камень Tulikivi	Серый	950	Ø 400	112	60
NAAVA	9,0	SS002	8200020	Горшечный камень Tulikivi	Серый	950	Ø 400	112	60
NAAVA	10,5	SS003	8200021	Горшечный камень Tulikivi	Серый	950	Ø 400	112	60
Встраиваемая NAAVA	6,8	SS084	8200072	Горшечный камень Tulikivi	Серый	950	Ø 400	60	60
Встраиваемая NAAVA	9,0	SS085	8200073	Горшечный камень Tulikivi	Серый	950	Ø 400	60	60
Встраиваемая NAAVA	10,5	SS086	8200074	Горшечный камень Tulikivi	Серый	950	Ø 400	60	60
SUMU E WHITE	6,8	SS544W	8200156	Сталь	Белый	950	Ø 400	26	60
SUMU E WHITE	9,0	SS545W	8200159	Сталь	Белый	950	Ø 400	26	60
SUMU E WHITE	10,5	SS546W	8200162	Сталь	Белый	950	Ø 400	26	60
SUMU E BLACK	6,8	SS544B	8200155	Сталь	Черный	950	Ø 400	26	60
SUMU E BLACK	9,0	SS545B	8200158	Сталь	Черный	950	Ø 400	26	60
SUMU E BLACK	10,5	SS546B	8200161	Сталь	Черный	950	Ø 400	26	60
NUOSKA	6,8	SS004	8200022	Керамика	Белый матовый	950	400/400	69	60
NUOSKA	9,0	SS005	8200023	Керамика	Белый матовый	950	400/400	69	60
NUOSKA	10,5	SS006	8200024	Керамика	Белый матовый	950	400/400	69	60
Встраиваемая NUOSKA	6,8	SS170	8200075	Керамика	Белый матовый	950	400/400	56	60
Встраиваемая NUOSKA	9,0	SS171	8200076	Керамика	Белый матовый	950	400/400	56	60
Встраиваемая NUOSKA	10,5	SS172	8200077	Керамика	Белый матовый	950	400/400	56	60
RAE WHITE	6,8	SS010	8200028	Мрамор	Белый	950	400/400	134	60
RAE WHITE	9,0	SS011	8200029	Мрамор	Белый	950	400/400	134	60
RAE WHITE	10,5	SS012	8200030	Мрамор	Белый	950	400/400	134	60
RAE BLACK	6,8	SS007	8200025	Гранит	Черный	950	400/400	148	60
RAE BLACK	9,0	SS008	8200026	Гранит	Черный	950	400/400	148	60
RAE BLACK	10,5	SS009	8200027	Гранит	Черный	950	400/400	148	60

Камни	РАЗМЕР (ММ)	Артикул изделия	Номер SSTL	Вес (кг)
Камни для каменки Tulikivi из оливинового диабаз	менее 100	SS032	8200031	20
Tulikivi Deco White декоративные камни для каменки	более 80	SS034	8200033	10

МОЩНОСТЬ	ОБЪЕМ ПАРИЛЬНОГО ПОМЕЩЕНИЯ		БЕЗОПАСНЫЕ ПРОТИВОПОЖАРНЫЕ РАССТОЯНИЯ			ЭЛЕКТРОТЕХНИЧЕСКИЕ ДАННЫЕ	
	кВт	м³	МИН. ВЫСОТА ММ	ВОКРУГ КАМЕНКИ НА ВЫСОТЕ МЕНЕЕ 900 ММ	ВОКРУГ КАМЕНКИ НА ВЫСОТЕ БОЛЕЕ 900 ММ	МИН. РАССТОЯНИЕ ДО ПОТОЛКА ММ	РАЗМЕР ПРЕДОХРАНИТЕЛЯ
6,8	5-9	1900	20	50	950	10 А	5 x 1,5
9,0	8-13	1900	20	50	950	16 А	5 x 2,5
10,5	9-15	1900	20	50	950	16 А	5 x 2,5

NAAVA

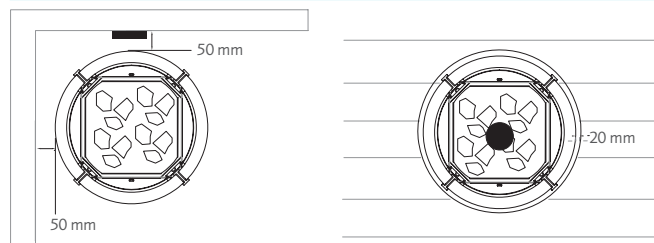

SUMU E

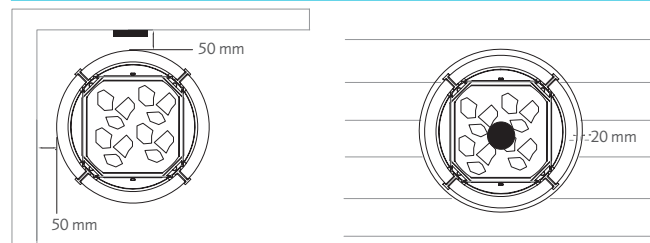

NUOSKA

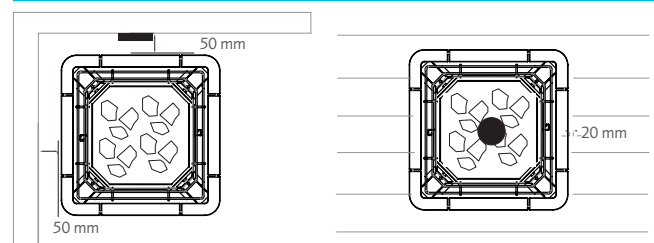

RAE

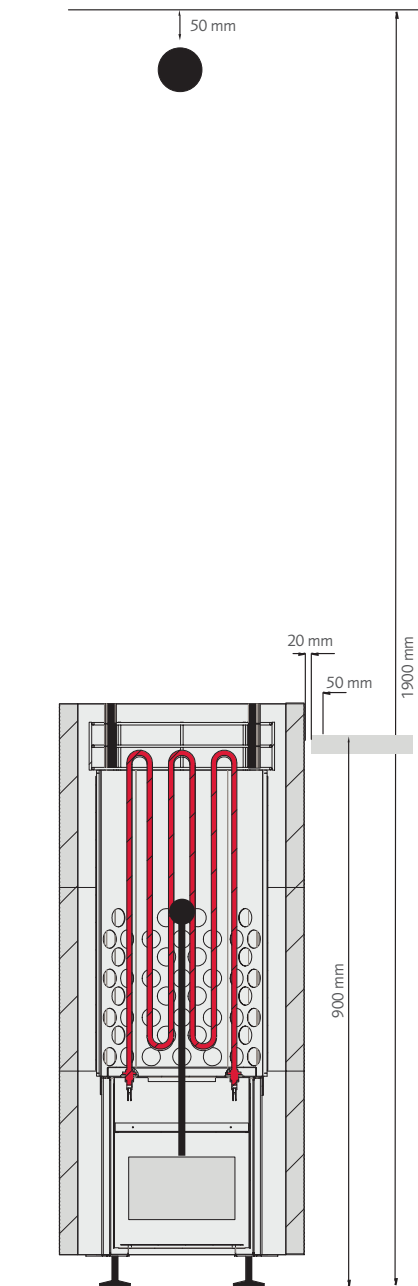
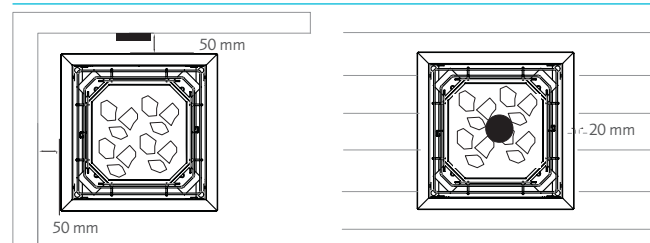

Технические данные, Дровяные каменки

Модель	РАЗМЕРЫ			ТЕПЛОТЕХНИЧЕСКИЕ ДАННЫЕ			ПОДКЛЮЧЕНИЕ ДЫМОХОДА		
	Вес (кг)	Количество камней около (кг)	Внешние размеры ширина/глубина/высота (мм)	Максимальное кол-во дров (кг)	Объем парильного помещения (м³)	Класс дымохода (°C)	Рекомендуемый размер дымохода в 1/2 кирпича	Высота до центра дымоходного отверстия (мм)	Верхнее подключение (мм)
SK 450	475	50	600/600/960	10 кг/ч	9 - 13	T600**)	●	595	-
SK 950	1135	250	750/960/805	60	14 - 28	-	-	-	-
TK 550	560	50	600/835/840, 900	8 кг/ч	8 - 12	T600**)	●	785	115
TK 550/1	850	50	1200/895/840, 1320	8 кг/ч	8 - 12	T600**)	●	785	115
TK 550/2	550	50	1280/935/1015, 1070	10 кг/ч	15 - 20	T600**)	●	-	125
KSSK 1000	1135	300	770/970/890	60	14 - 28	-	-	-	-
HILE 20	270*)	60	500/600/920	8 кг/ч	8 - 20	T600**)	●	770	115
UTU 20	65*)	60	500/600/920	8 кг/ч	8 - 20	T600**)	●	770	115

Камни	Размер (мм)	Артикул изделия	Номер SSTL	Вес (кг)
Камни для каменки Tulikivi из оливинового диабаз	более 100	SS033	8200032	30
Tulikivi Deco White декоративные камни для каменки	более 80	SS034	8200033	10

*) Вес без камней для каменки.

**) Рекомендуем дымоход из блоков или кирпича. В случае, если вы хотите использовать легкий дымоход, свяжитесь с продавцом Tulikivi.

- = СТАНДАРТНЫЙ АКСЕССУАР
- = ПО ДОПОЛНИТЕЛЬНОМУ ЗАКАЗУ
- = НЕ ПРЕДУСМОТРЕНО

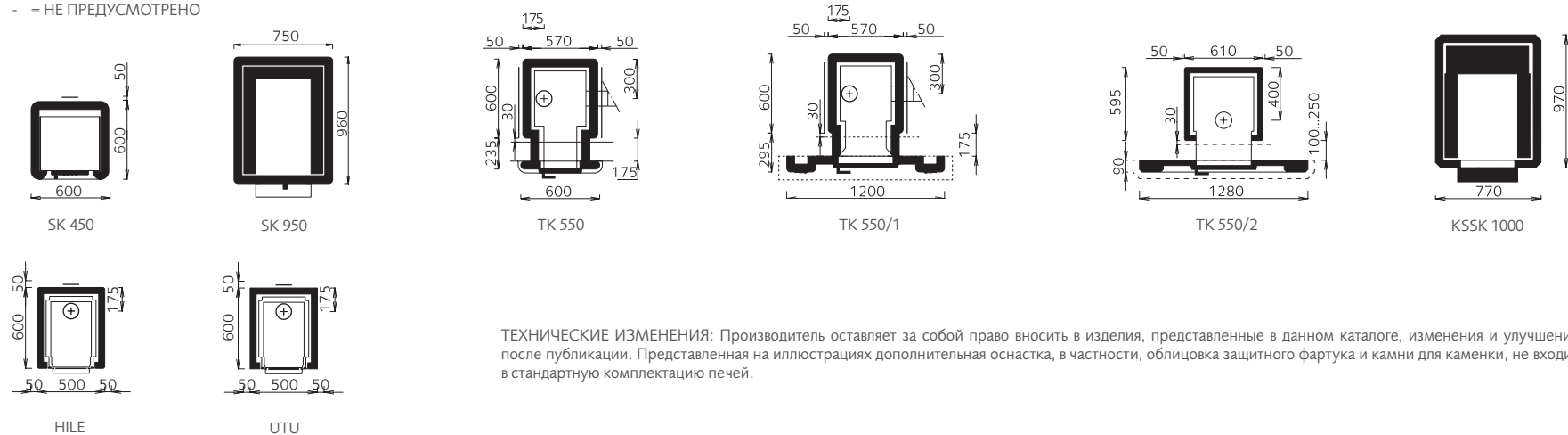

ТЕХНИЧЕСКИЕ ИЗМЕНЕНИЯ: Производитель оставляет за собой право вносить в изделия, представленные в данном каталоге, изменения и улучшения после публикации. Представленная на иллюстрациях дополнительная оснастка, в частности, облицовка защитного фартука и камни для каменки, не входит в стандартную комплектацию печей.

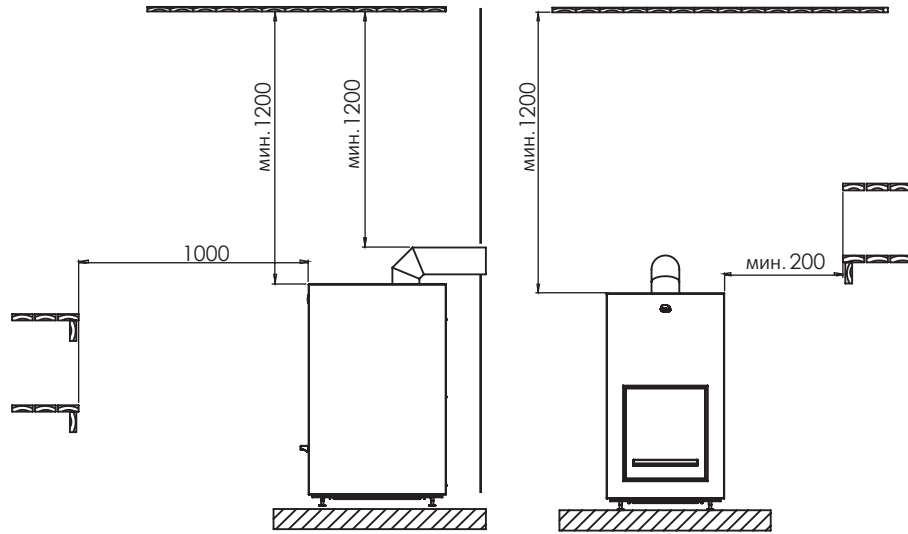

Конструкции из горючих материалов

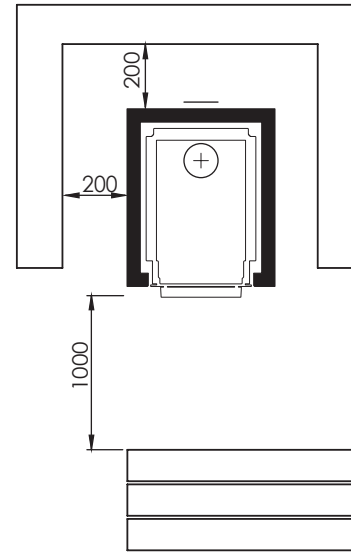

Конструкции из негорючих материалов

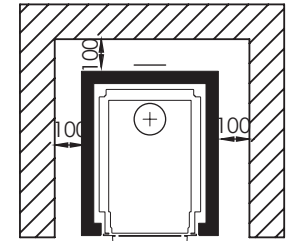

Конструкции из негорючих материалов

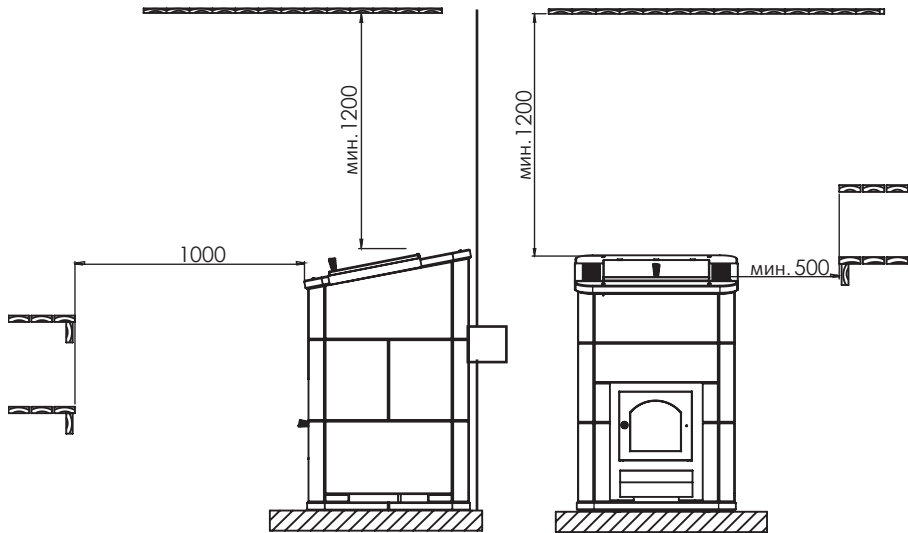
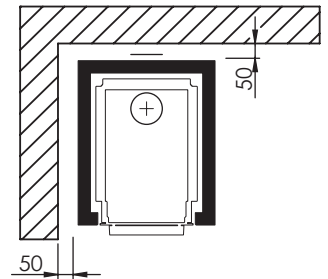

Конструкции из горючих материалов

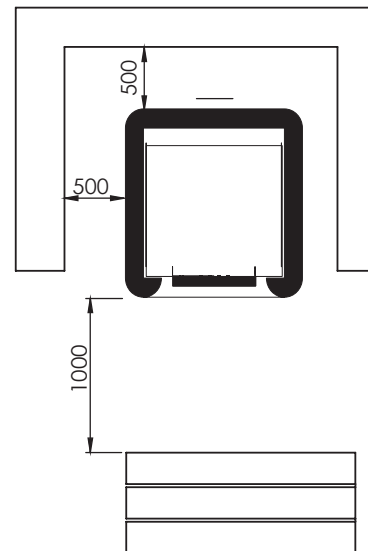

Конструкции из негорючих материалов

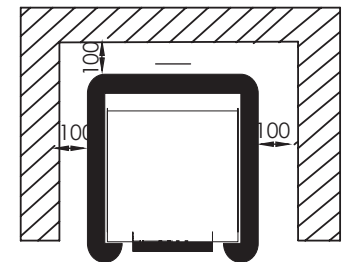

Конструкции из негорючих материалов

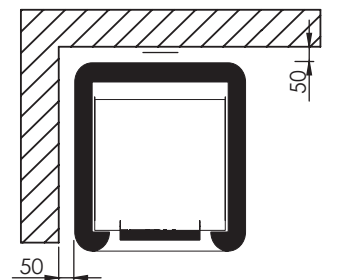



Tulikivi Oyj, 83900 Juuka, Finland, Tel. +358 (0)403 063 100, www.tulikivi.ru

ООО Туликиви, ул. Красных Партизан 14, 197229, Санкт Петербург, Лахта, Телефон: 8 800 100 9349